

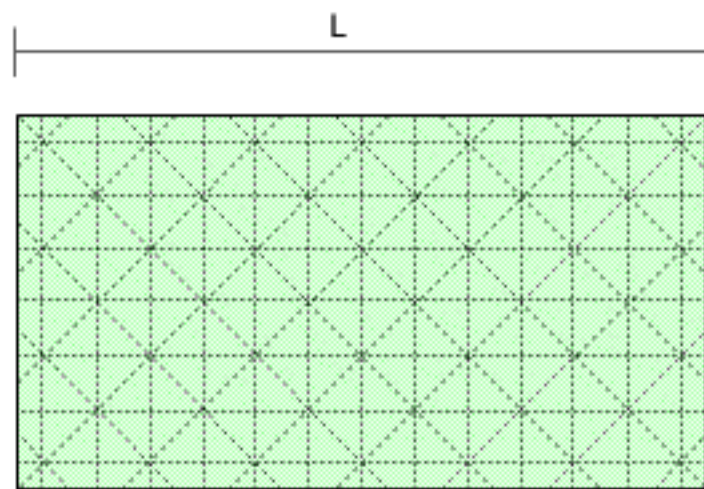

## Kunststoff- Paneele (für Abtrennungen)

Allseitig geschlossener Rand



H	L
800	max 6000
1000	max 6000
1200	max 6000
1550	max 6000
1970	max 6000
2170	max 6000
2370	max 6000

Paneele mit Schlitz nur bei H= 800 und 1000

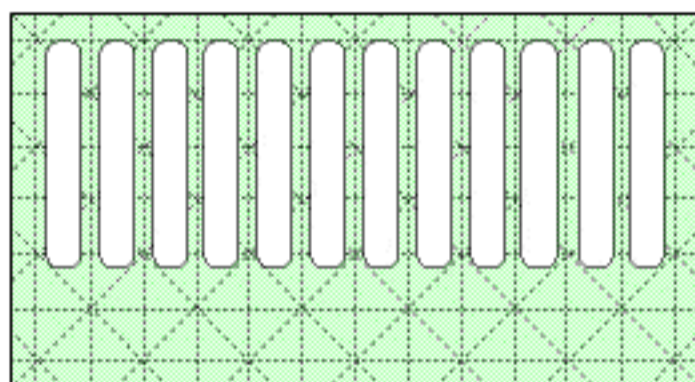

Farbton: hellgrau  
Farbton: grün  
Farbton: weiß  
Farbton: dunkelgrau

mit  
Schlitz

## Kunststoff- Recycling- Platten

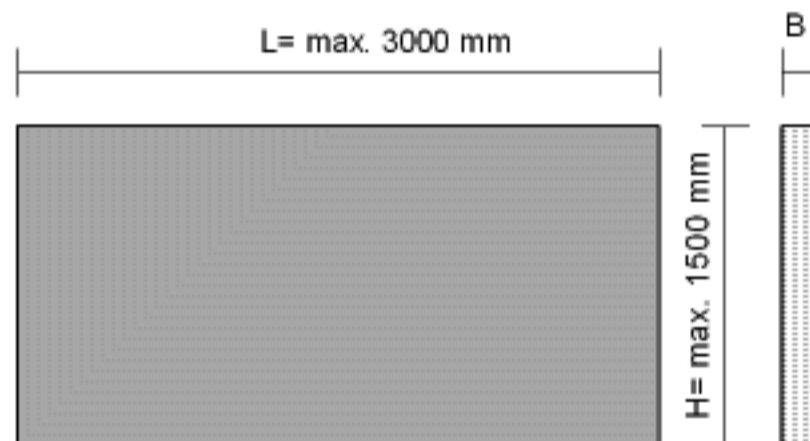

1400x1600x ca. 20

**Achtung:** Die Ränder sind nicht gradlinig, es muß mit einen Abzug von ca. 1-2 cm gerechnet werden.

## Kunststoff-Profilbretter

	B	H
Kunststoff- Profilbrett	35	200
Kunststoff- Profilbrett	35	333
Kunststoff- Profilbrett	40	200
Kunststoff- Profilbrett	40	500

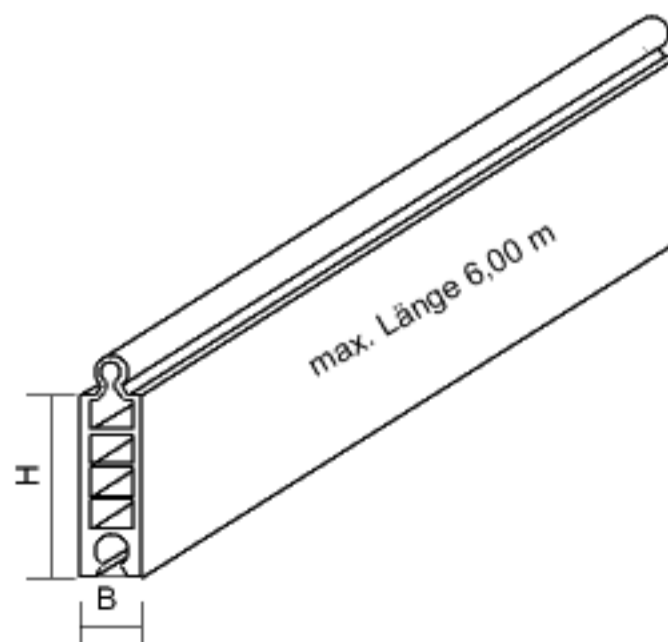



## Hohlkammerplatten

- \* Transparente Dacheindeckung
- \* UV- vergütet

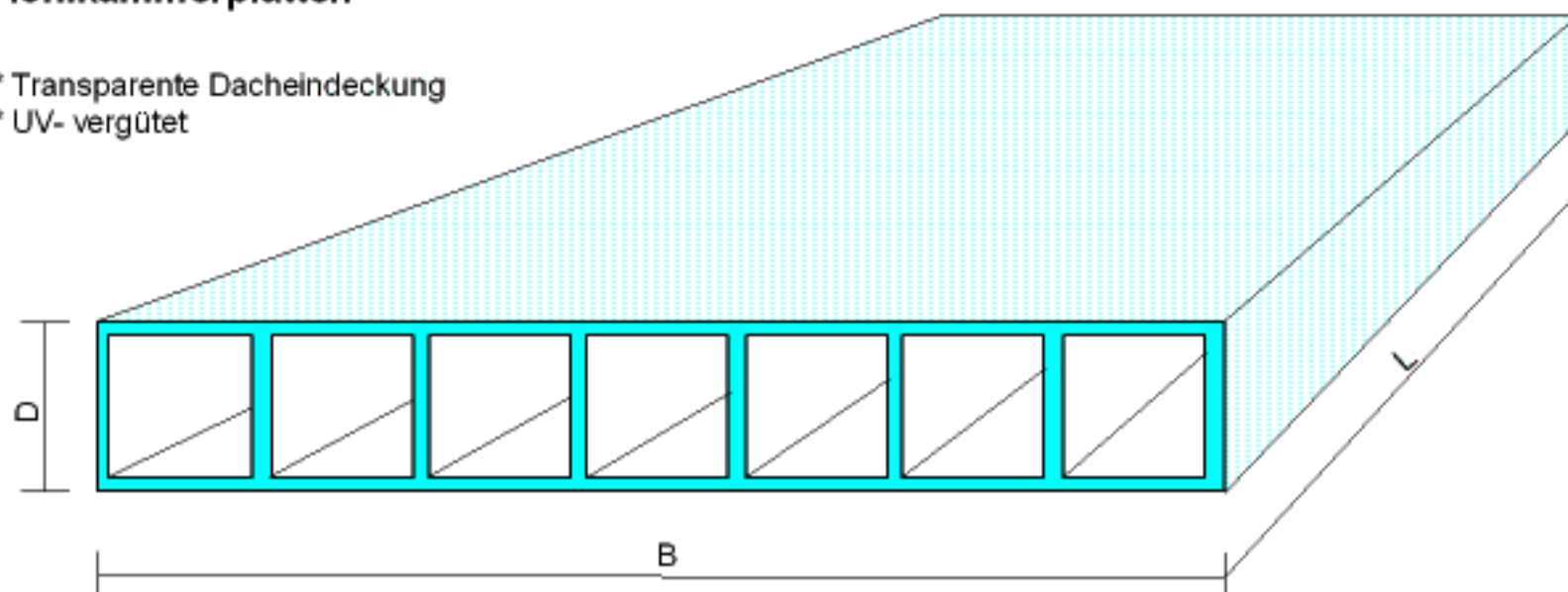

Der Plattenpreis  
bezieht sich auf  
1 m<sup>2</sup> und auf  
eine transparente  
Platte.

Dicke (mm)	Standardlänge (mm)	Standardbreite (mm)
10	3000 und 6000	980, 1220, 2100
16	3000 und 6000	980, 1220, 2100

## Zubehör

PVC-H-Profil	10	6 m
PVC-H-Profil	16	6 m

PVC-U-Profil	10	2,1 m
PVC-U-Profil	16	2,1 m

Alu-Deckleiste mit Gummi		2, 3, 4 und 6 m
Alu-Randleiste mit Gummi		2, 3, 4 und 6 m
Alu-Wandanschlußleiste mit Gummi		2, 3, 4 und 6 m

Klebeband mit Schlitz	25 mm	1 Rolle 33 m
Klebeband mit Schlitz	38 mm	1 Rolle 33 m
Unterlegband	3 x 50 mm	1 Rolle 30 m

V2a-Spanplattenschraube	5x40 -2810
V2a-Spanplattenschraube	6x60- 2810
V2a-Spenglerschraube	4,5x65-5836

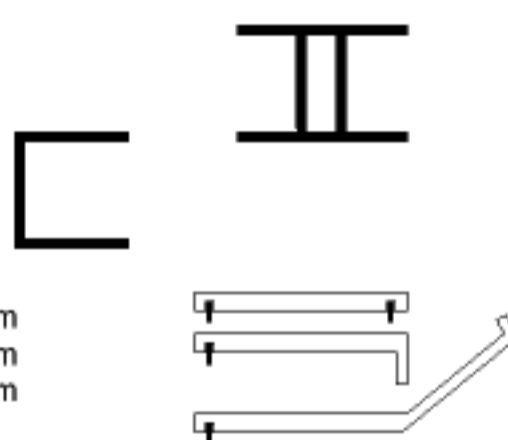

je Rolle  
je Rolle  
je Rolle





## PVC- Lichtplatten

- \* Transparente Dacheindeckung
- \* UV- beständig und schlagzäh
- \* bauaufsichtliche Zulassung

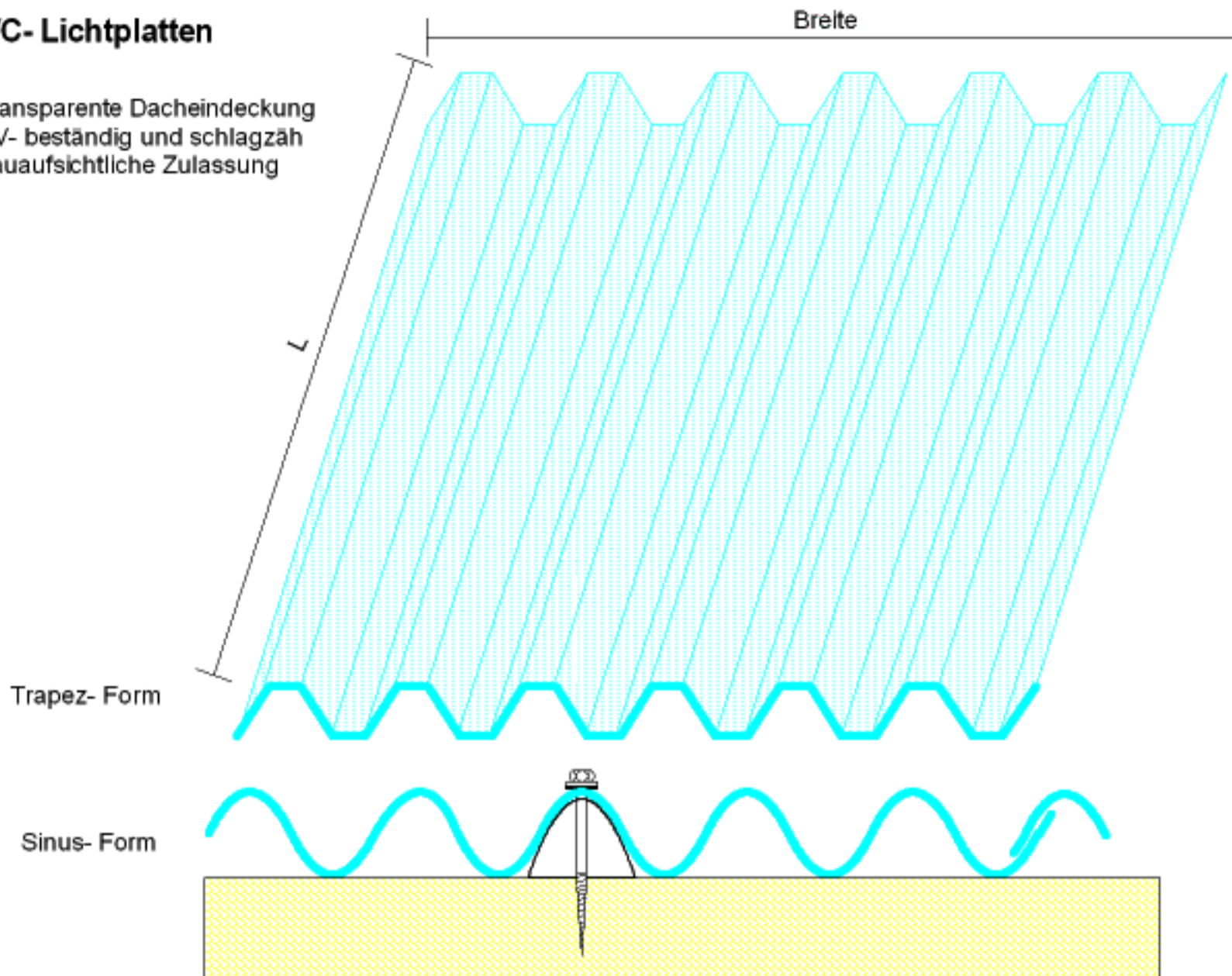

Profil	Form	Lieferlänge	Breite	Farbe
76 / 18 x 0,9	Sinus	2, 2,5, 3 m	1030	klar
76 / 18 x 1,2	Sinus	2, 2,5, 3, 3,5, 4, 4,5, 5 und 6 m	1030	klar
177 / 51 x 1,2	Sinus W5	2, 2,5, 3,1 und 6,1 m	920, 1100	klar
130 / 30 x 1,2	Sinus W8	2, 2,5, 3,1 und 6,1 m	1000	klar
70 / 18 x 1,2	Trapez	2, 2,5, 3, 3,5, 4, 4,5, 5 und 6 m	1020	klar
70 / 18 x 1,2	Trapez	2, 2,5 und 3 m	1090	silbergrau, Recyclingplatte
Abstandshalter	Sinus 76x18			
Abstandshalter	Sinus 177x51			
Abstandshalter	Sinus 130x30			
Abstandshalter	Trapez 70x18			
V2a- Spenglerschraube		4,5 x 55		
V2a- Spenglerschraube		4,5 x 65		
V2a- Spenglerschraube		4,5 x 80		

